

 UNIVERSEL  
 PDF

ZÉRO PAPIER

 COMMUNICATION  
 DIGITALE

 ÉCRAN  
 15 POUCES

[www.gestion.ehall.ch](http://www.gestion.ehall.ch)

GESTION À DISTANCE

## TNS010

- Gamme «EHALLDISPLAY»
- Tableau numérique connecté
- Écran LCD 15 pouces
- RAL standard : RAL7016
- Finition : INOX 15/10 / SAILLIE
- Mise à jour réseaux 3G / 4G
- 10 ans de service inclus

### DIMENSIONS (H x L x P) mm

Réf.	TNS010
BOITIER TABLEAU	500 x 280 x 32
ZONE D'AFFICHAGE	229 x 305

### Option possible :

- Coloris selon nuancier RAL EHALL

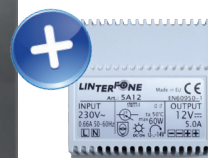

### CONTENU DU COLIS



- 1 tableau d'affichage saillie (TNS010)
- 1 alimentation (Réf. 5A12)
- 1 antenne (Réf. ANTGSMAV)
- 1 notice
- **1 carte SIM déjà mise en place.**

### IDENTIFICATION TNS



### CARACTÉRISTIQUES ÉLECTRIQUES

Alimentation	12Vdc
Consommation	5A
Pouvoir de coupure relais	1.5A 12Vdc

### ENVIRONNEMENT

Température de fonctionnement	-20° à +70°C
Indice de protection	IP 54

**Il est fortement conseillé de remplir correctement cette page,  
 en conservant une copie et de transmettre l'original au gestionnaire du site.**

**AVANT PROPOS**

La réalisation de l'installation doit être conforme aux normes en vigueur et effectuée par des personnes habilitées à ce type de travaux. Tous les appareils constituant l'installation doivent être exclusivement destinés à l'utilisation pour laquelle ils ont été conçus. Le constructeur ne saurait être tenu responsable des éventuels dommages résultant d'une mise en œuvre inappropriée ou illégitime.

**Rappel des principales règles à respecter :**

**Règle N°1 :** Prévoir un coupe-circuit en amont des appareils.

**Règle N°2 :** Ne pas installer les coffrets d'alimentation dans des endroits exposés à la pluie ou à l'humidité.

**Règle N°3 :** L'ouverture d'un produit posé doit être faite par le propriétaire de l'unité ou par son représentant autorisé. L'ouverture du produit sans l'accord du propriétaire est assimilée à une effraction, au même titre qu'une personne qui chercherait à changer des cylindres de serrure sur une porte.

**Règle N°4 :** La consultation ou la modification des bases de données enregistrées dans les produits ou sur le logiciel de gestion ([www.ehall.ch](http://www.ehall.ch)) ne peuvent être faites que par le propriétaire du produit ou son représentant autorisé. L'entrée sans autorisation est assimilée à une effraction.

**Règle N°5 :** La garantie de bon fonctionnement de nos produits, n'est applicable qu'avec l'utilisation des cartes SIM proposées dans notre offre (abonnement et prépayée). Aucune demande de SAV, garantie, aide technique ... ne pourra être envisagée, si l'appareil n'est pas équipé d'une carte SIM émanant de notre production.

**GARANTIE :**

Produit garanti 2 ans à partir de la date d'achat. Opposable dans le cadre d'une installation et d'une utilisation selon nos prescriptions et selon les règles de l'art



Conformément à la législation européenne de traitement des déchets d'équipements électriques et électroniques, ce produit ne doit pas être éliminé en fin de vie avec les autres déchets ménagers mais doit suivre la filière de collecte et de recyclage des produits DEEE (Déchets d'Equipements Electriques et Electroniques)

## CROQUIS DE VISUALISATION

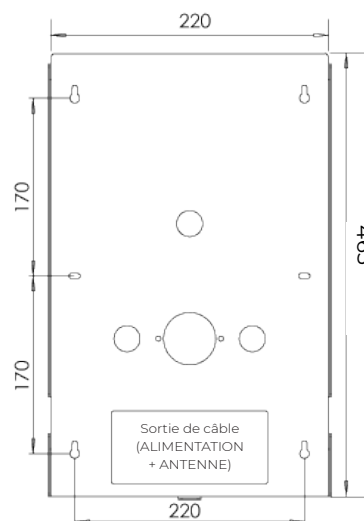
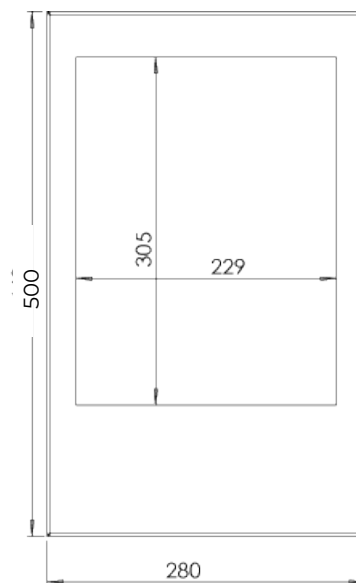
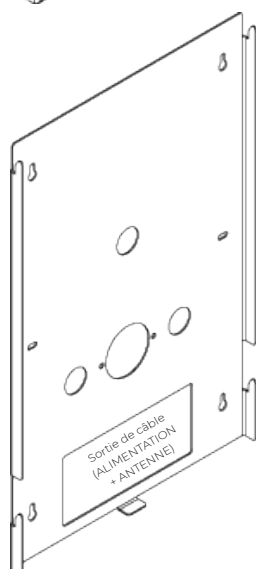
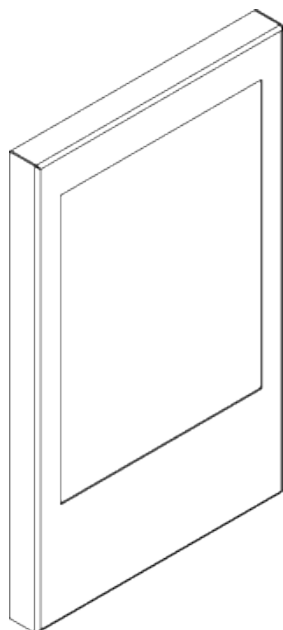

## FONCTIONNALITÉS

- Affichage numérique connecté et à distance :
  - Affichage via réseau GSM 3G / 4G
  - Gestion automatique, simplifiée de l'affichage depuis l'application WEB.
  - Communication ciblée (un écran) ou générale (multi-écrans)
  - Fourni avec un prépayé 10 ans
  - 4 connexions par jour à la base de données afin de vérifier les mises à jour.

## MODE D'EMPLOI (SIMPLIFIÉ)

- 1 : Je saisis mon message sur appli. WEB,
- 2 : Mon tableau se met à jour automatiquement,
- 3 : Mon message apparaît sur le tableau.

NOTA :  
Les documents s'affichent sous forme de diaporama.  
Le temps d'affichage est paramétrable.  
Système complètement autonome.

## TYPE DE MESSAGE

- Document A4 au format PDF

NOTA : .Max 8MB

SCHÉMA DE CÂBLAGE

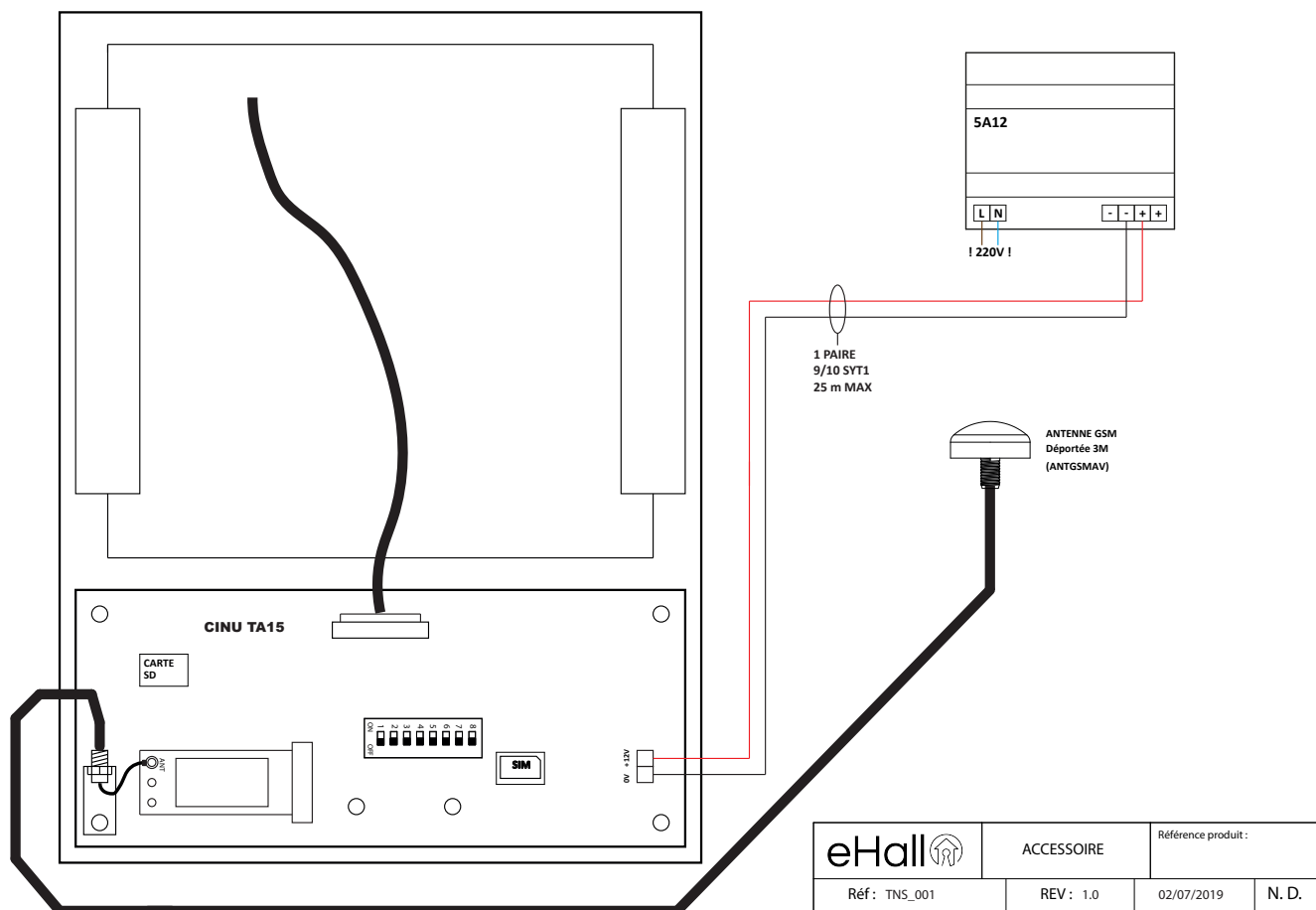

INFORMATIONS RÉSEAU



## ÉTAPES DE MONTAGE

## ÉTAPE 1 :

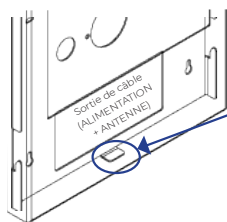

- Après déballage, dévisser le tableau d'affichage à son support (vis «partie basse» du produit), afin de désolidariser le tableau sailli de son étrier de pose.

## ÉTAPE 2 :

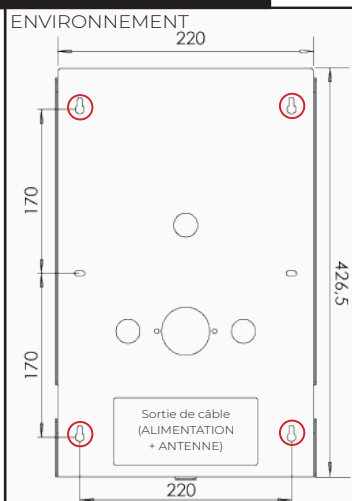

- Fixer «l'étrier» de pose dans son environnement.

## ÉTAPE 3 :

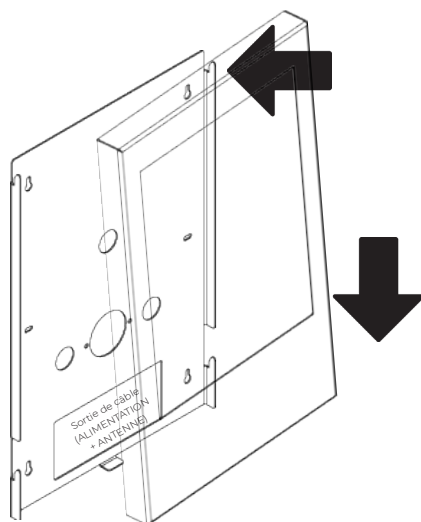

- Câbler et positionner le tableau d'affichage sur son support.

## ÉTAPE 4 :

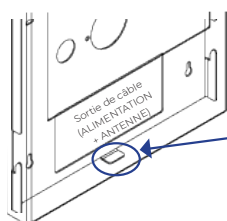

- Visser le tableau d'affichage à son support (vis «partie basse» du produit)

## UTILISATION DU TABLEAU D’AFFICHAGE - SIMPLIFIÉE

## Pré-requis - paramètres à vérifier avant utilisation :



Je m’assure :

- 1 - Le tableau numérique est bien sous-tension (le tableau affiche un message).
- 2 - Le tableau affiche «rendez-vous sur le site de gestion : [gestion.ehall.ch](http://gestion.ehall.ch)».
- 3 - Le tableau est connecté à un réseau GSM (cf. informations réseau)

## ÉTAPE 1 :

Navigateurs compatibles : Internet Explorer 10+, Mozilla Firefox, Google Chrome, Apple Safari

→ Depuis un périphérique ayant accès à internet (Wifi ou GPRS), se rendre sur le site de gestion [gestion.ehall.ch](http://gestion.ehall.ch) et se connecter ou se créer un compte si première utilisation du site de gestion.

## ÉTAPE 2 :

→ Ensuite, si le site n’est pas créé suivre les instructions pour créer votre site sur l’application de gestion (création d’une organisation + paramétrage d’une nouvelle installation + géolocalisation du site). RAPPEL : si besoin, vous pouvez consulter le manuel utilisateur de l’application de gestion.

Une fois le site créé, ajouter le matériel(s) de votre site (tableau d’affichage x fois le nombre)

Informations sur le matériel

Périphérique sélectionné:



Tableau d’affichage  
réf: TA15

Insérer le nom de l’accès et l’IUD du dispositif, puis cliquer sur ajouter.

(UID : Numéro de série unique du matériel (maximum 8 caractères))

Informations sur le matériel

Nom de l’accès

Votre périphérique est créé.

UID du matériel

UID: Numéro de série unique du matériel

## ÉTAPE 3 :

→ Enfin générer, gérer, actualiser vos PDF depuis l’application de gestion.

Pour une première utilisation, n’hésitez pas à nous solliciter.

Mes tableaux d’affichage  
Communiquez rapidement et efficacement vers vos résidents



Communication globale

Gérez ici les fichiers qui seront affichés sur tout votre patrimoine



Communication ciblée

Gérez ici les fichiers qui seront affichés à certains endroits uniquement



**NOTES**

.....

.....

.....

.....

.....

.....

.....

.....

.....

.....

.....

.....

.....

.....

.....

.....

.....

.....

.....

.....

.....

.....

.....



**eHall SA**

Rue des Usines 44  
2000 Neuchâtel  
TEL: +41 79 703 60 60

pierre.meylan@ehall.ch  
www.ehall.ch